

trodat[®]

CO₂
NEUTRO
DE SERIE
TRODAT BESTSELLERS

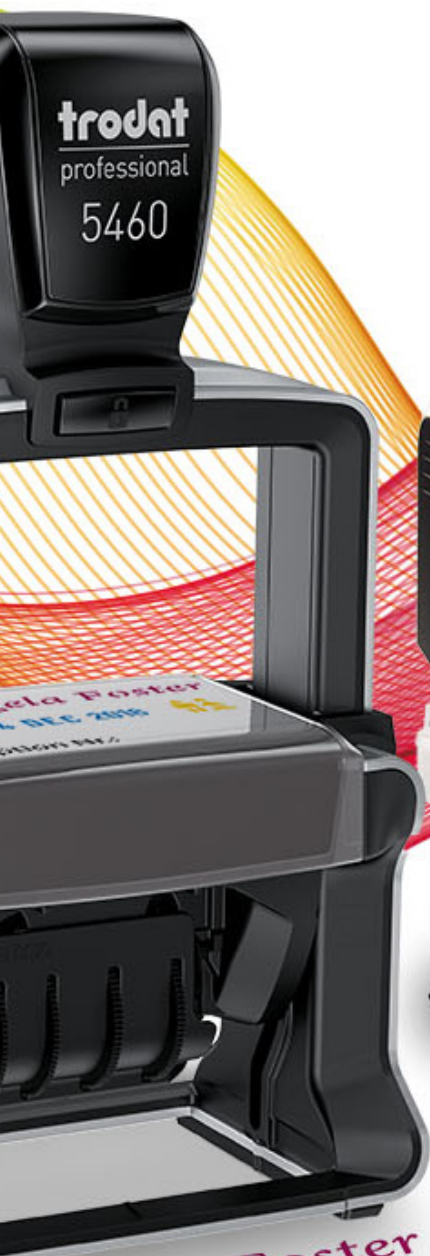

Angela Foster
14 DEC 2018
Prescription Nr.: _____

100 BARCELONA
Trodat 1000-7L
1000-7L
www.trodat.com

Carlos Martos Pino
Avenida del Mar, 88
02601 Las Rozas, Madrid
Tel. 91 898 54 32

Catálogo Sellos 2023

Ecología

TRODAT Y EL MEDIO AMBIENTE

En calidad de líder mundial en productos de marcaje, Trodat considera que tiene una responsabilidad especial. En el campo de la protección del medio ambiente también avanzamos gracias a un sistema de implantación general. En todo lo que hacemos queremos que el impacto sobre nuestro sistema ecológico sea el menor posible. Para ello sensibilizamos a nuestros empleados y apostamos por la mejor tecnología disponible que sea económicamente eficiente.

El original Printy4.0: increíblemente pequeño, sorprendentemente ligero. Fabricado con un 65%* de plástico reciclado. Ahorra en recursos y reduce en un 49%* las emisiones de CO₂, compensando el resto con inversiones en proyectos de protección ambiental recomendados por el WWF®. La neutralidad climática se aplica a la componente del sello.* ECO negro y ECO gris. Porcentaje inferior para los otros colores.



Somos conscientes de la necesidad que tenemos todos de reciclar todos los productos para conservar nuestro medio ambiente. Por ello en todos los procesos está implementado el reciclaje de residuos.



Condiciones generales

Condiciones Generales de Venta

Este catálogo será vigente desde el 1 de febrero de 2023. Los precios de este catálogo no incluyen el IVA correspondiente. Los precios de esta tarifa podrán modificarse por posibles variaciones en las materias primas sin previo aviso.

Los pedidos pueden realizarse a través de correo electrónico.

En dichos pedidos debe aparecer, nombre, teléfono de contacto, y datos para la fabricación del sello, tanto medidas como aparato correspondiente, color de la tinta y logotipo si lo llevase.

En caso de sellos oficiales, deberá adjuntarse la autorización oficial correspondiente.

Archivos admitidos para envío de logotipos o sellos: enviar con los textos convertidos a curvas

- adobe Illustrator (.ai)
- adobe acrobat (.pdf)
- photoshop (.tiff) (.jpg)
- indesign (.indd)

Todos los archivos que necesiten manipulación por parte nuestra, tendrán un recargo proporcional al tiempo de retoque.

Todos los pedidos se servirán a través de nuestra agencia de transportes, pudiéndose recoger en nuestras instalaciones si así el cliente lo indica.

Al ser productos personalizados, no se admitirán reclamaciones pasados 7 días.

En caso de enviarse muestras o archivos de clientes no se admitirán reclamaciones por cuestiones de diseño o faltas en los textos.

Condiciones clientes nuevos

En primeros pedidos deberán indicarse todos los datos para la apertura de su ficha.

Nombre fiscal completo, CIF, dirección fiscal y de entrega, datos de contacto: teléfono, mail, persona de contacto, datos bancarios. El primer pedido será al contado.



Sellos Printy automáticos

Ref.	Medida placa	PVP SIN IVA	Ref.	Medida placa	PVP SIN IVA
4908	15 x 7 mm.	16,75	4926	75 x 38 mm.	41,74
4910	26 x 9 mm.	16,85	4927	60 x 40 mm.	39,38
4911	38 x 14 mm.	19,20	4928	60 x 33 mm.	35,20
4911TEX	38 x 14 mm. têxtil	27,30	4929	50 x 30 mm.	33,34
4912	47 x 18 mm.	24,00	4941	41 x 24 mm.	28,72
4913	58 x 22 mm.	26,80	44045	45 x 30 mm. ovalado	41,20
4915	70 x 25 mm.	36,00	44055	55 x 35 mm. ovalado	44,00
4916	70 x 10 mm.	25,95	46019	19 Ø mm.	24,60
4918	75 x 15 mm.	32,30	46025	25 Ø mm.	26,20
4921	12 x 12 mm.	15,30	46030	30 Ø mm.	28,00
4922	20 x 20 mm.	21,80	46038	38 Ø mm.	35,70
4923	30 x 30 mm.	27,10	46045	45 Ø mm.	41,63
4924	40 x 40 mm.	35,50	46050	50 Ø mm.	45,10
4925	82 x 25 mm.	36,90			



EL PRECIO INCLUYE EL APARATO Y LA GOMA
LOS SELLOS SE SIRVEN CON TINTA AZUL O NEGRA.
OTRO COLOR INDICAR

**4911 TEXTIL
PARA MARCAR ROPA
ESPECIAL ROPA NIÑOS**

Sellos Printy automáticos

4908
15 x 7 mm.

4921
12 x 12 mm.

4922
20 x 20 mm.

4923
30 x 30 mm.

4924
40 x 40 mm.

4910
26 x 9 mm.

4911
38 x 14 mm.

4929
50 x 30 mm.

4912
47 x 18 mm.

4925
82 x 25 mm.

4913
58 x 22 mm.

4941
41 x 23 mm.

4927
60 x 40 mm.

4915
70 x 25 mm.



4916
70 x 10 mm.

4928
60 x 33 mm.

4917
50 x 10 mm.

4918
75 x 15 mm.

4926
75 x 38 mm.

46019
ø 19 mm.

46025
ø 25 mm.

46030
ø 30 mm.



46038
ø 38 mm.

44055
55 x 35 mm.

44045
45 x 30 mm.

46050
ø 50 mm.

46045
ø 45 mm.

Sellos automáticos Serie Profesional

Ref.	Medida placa	PVP SIN IVA
5200	41 x 24 mm.	41,36
5203	49 x 28 mm.	48,78
5204	56 x 26 mm.	48,60
5205	70 x 25 mm.	55,20
5206	56 x 33 mm.	49,10
5274	60 x 40 mm.	58,40
5208	68 x 47 mm.	72,00
5211	85 x 55 mm.	83,10
5212	116 x 70 mm.	106,40
52045	45 Ø mm.	66,20

Aparatos con Armazón metálico muy resistentes,
para un uso intensivo.
 Si no se especifica los sellos se serviran con tinta negra o azul.

5200
41 x 24 mm.

5206
56 x 33 mm.

5203
49 x 28 mm.

5274
60 x 40 mm.

5204
56 x 26 mm.

5208
68 x 47 mm.

5212
116 x 70 mm.

5211
84 x 54 mm.

5205
70 x 25 mm.

52045
ø 45 mm.



Sellos automáticos Serie Profesional

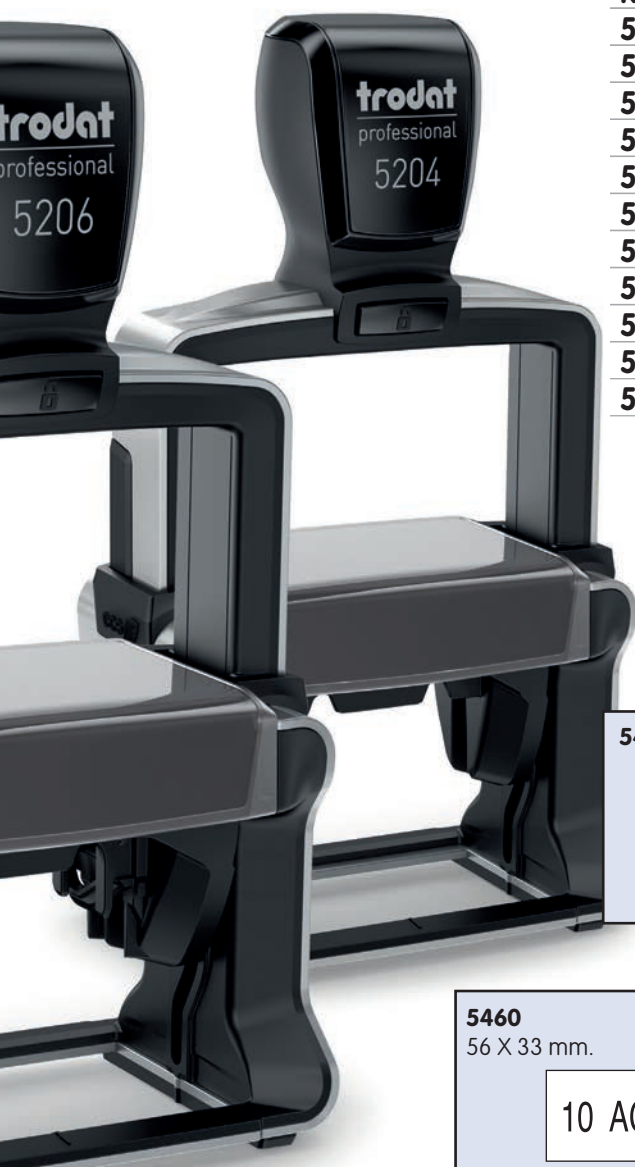

Ref.	Características	PVP SIN IVA
5430	41 X 24 - Fecha 4 mm.	57,10
5431	41 x 24 - Fecha 3 mm.	57,10
5440	49 x 28 - Fecha 4 mm.	59,10
5460	56 x 33 - Fecha 4 mm.	66,50
5474	60 x 40 - Fecha 4 mm.	72,15
5480	68 x 47 - Fecha 4 mm.	84,00
5415	Ø 45 - Fecha 4 mm.	83,50
54110	85 x 55 - Fecha 4 mm.	95,40
54120	116 x 70 - Fecha 4 mm.	126,90
5466/PL	56 x 33 - Doble Fecha 4 mm.	125,30
5117	Formulario - Fecha 4 mm.	60,40

5430 41 X 24 mm.

10 AGO. 2013

5431 41 X 24 mm.

10 AGO. 2013

5440 49 X 28 mm.

10 AGO. 2013

5470
60 X 40 mm.

10 AGO. 2013

5460
56 X 33 mm.

10 AGO. 2013

5480
68 X 47 mm.

10 AGO. 2013

5466/PL
56 X 33 mm.

10-07-14 - 26-08-04

54120
116 x 70 mm.

10 AGO. 2013

54126
116 x 70 mm. Fechas derecha, centro, izquierda. Consultar.

54110
84 x 54 mm.

10 AGO. 2013

5415
Ø 45 mm.

5117
Formulario Fechador
Cambian los textos

ENTREGADO 10 AGO. 2013

OTROS TEXTOS 5117

RECIBIDO	DESPACHADO	CONFORME
FACTURADO	POR FAX	IMPRESOS
PAGADO	ENTREGADO	DUPLICADO
COBRADO	REVISADO	URGENTE



MÁS QUE UNA TINTA MULTI COLOR IMPRESSION

Los sellos personalizados que marcan en varios colores son las estrellas de Trodat. La impresión del sello se convierte en la tarjeta de presentación de cada empresa moderna. Trodat Multi Color Impression está patentado y es único en el mundo. Dada su producción con tecnología láser, los cartuchos de tinta y la placa de texto, se pueden repetir cuantas veces se requiera. Exclusivo de Trodat.

Los sellos de Trodat marcan en varios colores, porque la vida está llena de color.

SELLOS PARA MULTI COLOR

TRODAT PROFESSIONAL

Sellos, fechadores, numeradores y formularios comerciales

TRODAT PRINTY

Sellos, fechadores

TRODAT POCKET PRINTY

Sellos

TRODAT MOBILE PRINTY

Sellos



	NEGRO* MULTI COLOR CODE: 000.000.000
	ROJO* MULTI COLOR CODE: 226.000.060
	AZUL* MULTI COLOR CODE: 000.094.168
	VERDE* MULTI COLOR CODE: 000.154.133
	GRIS ARDILLA* MULTI COLOR CODE: 134.142.147
	AMARILLO DE ZINC MULTI COLOR CODE: 255.221.000
	AMARILLO SEÑALES* MULTI COLOR CODE: 253.196.000
	NARANJA INTENSO* MULTI COLOR CODE: 234.101.013
	ROJO CARMIN* MULTI COLOR CODE: 205.000.057
	PÚRPURA TRÁFICO* MULTI COLOR CODE: 197.000.123
	AZUL LUMINOSO MULTI COLOR CODE: 000.177.230
	AZUL CELESTE* MULTI COLOR CODE: 000.140.208
	VIOLETA* MULTI COLOR CODE: 056.055.144
	VERDE AMARILLENTO* MULTI COLOR CODE: 134.190.096
	MARRÓN MULTI COLOR CODE: 195.100.061

VERDE AMARILLENTO
MULTI COLOR CODE:
134.190.096

NEGRO
MULTI COLOR CODE:
000.000.000

VERDE
MULTI COLOR CODE:
000.154.133

ROJO
MULTI COLOR CODE:
226.000.060

GREENENERGY
FROM ALL
WIND
FOR ALL
28. Aug. 2025
Mühlbachtstraße 88
40237 Düsseldorf
Hotline: 0211/88800 - 2222

LAS VENTAJAS DE MULTI COLOR IMPRESSION A PRIMERA VISTA

- + **Diferenciación.** Cumpla con los deseos de sus clientes de diferenciarse y ser únicos. Las áreas cromáticas en la impresión son de libre elección.
- + **Símbolos distintivos.** Ofrezca a sus clientes, sellos con impresiones únicas que acentúan la imagen de presentación de su empresa con símbolos y logos característicos.
- + **Seguridad del proceso y compras futuras.** El proceso de fabricación patentado de Multi Color Impression garantiza la futura producción y repetición en color y forma tanto de la placa de texto como del cartucho de tinta de recambio.
- + **Impresión de primera calidad.** Impresión de primera calidad. Su impresión en diferentes colores con el nivel de calidad perfecta habitual de Trodat.
- + **Gama de colores multicolor.** Dispone de una gama de 15 atractivos colores entre los que escoger el diseño de su sello.

ESPECTRO MULTI COLOR



ASÍ FUNCIONA

A MEDIDA

Los requisitos individuales de colores y diseño son la especialidad de Multi Color Impression. Texto y logo se disponen según su diseño personalizado.

CON PRECISIÓN

El láser corta el cartucho de tinta con total precisión y simultáneamente sella las áreas de color. Por eso, cada campo de color se mantiene puro sin mezclas.

CALIDAD

Así se producen impresiones nítidas con la calidad habitual de Trodat.*

*Los cartuchos también se pueden entintar manualmente.

TECNOLOGÍA TRODAT MULTI COLOR

CARTUCHO DE TINTA MULTI COLOR

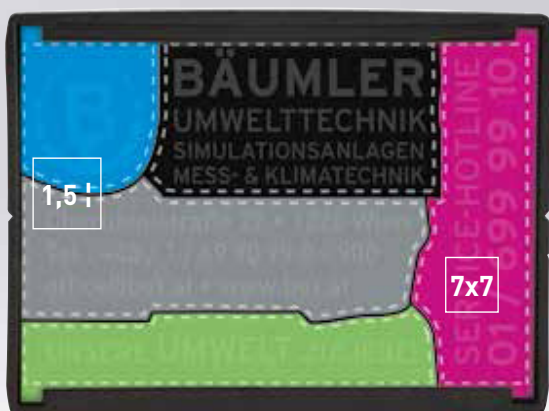

IMPRESIÓN MULTI COLOR



BÄUMLER
UMWELTTECHNIK
SIMULATIONSANLAGEN
MESS- & KLIMATECHNIK

Cherubinstraße 22 • 1220 Wien
Tel.: +43 / 1 / 69 90 99 0 - 900
office@but.at • www.but.at

UNSERER UMWELT ZULIEBE!

SERVICE-HOTLINE
01 / 699 99 10



- > Distancia mínima entre las áreas de color: 1,5 mm
- > Dimensiones mínimas del área de color: 7 x 7 mm
- > Los degradados y superposiciones de color no son técnicamente viables

MÁS POSIBILIDADES. MÁS COLOR. MÁS ÉXITO.

Multi Color Impression abre enormes posibilidades en el diseño. Mejore la apariencia de sus marcas eligiendo, en lugar de un cartucho de tinta negro estándar, uno o más colores del amplio abanico Multi Color.

✓ EL CONCEPTO DE ESCALAS MCI TRODAT LE ILUSTRAN LAS OPCIONES DE AMPLIACIÓN

ESCALA 1
CARTUCHO DE TINTA ESTÁNDAR



ESCALA 2:
> MULTI COLOR - MONOCOLOR



ESCALA 3:
> MULTI COLOR - MÁS COLOR



Sellos multicolor, ejemplos de impresión

4912

Rot Kreuz Haus
2786m
www.rkhaus.de

4913

Pesca Roberto srl.
Commercio di pesce e frutti di mare
Viale Bisagno, 2 • 16121 Genova
Tel. 010 6424711 • Fax: -55
pesca@roberto.it • www.pescaroberto.it

4915

AUTOMOBILE-CLUB
2CV
Paris-Est, www.2-cv.fr

4926

HUMMELKOGEL SEILBAHNEN

Bergbahnstrasse 2
CH - 4711 Hummeldorf
Tel. 04711 - 555 33
Fax. 04711 - 555 66
office@hummelkogel.ch
www.hummelkogel.ch

4928

ACABALLADERO ANDALUCÍA

Miguel Cabral
Camino Guindos 22
29004 Malaga
Tlf. 952 251 155
www.miguelcabral.es

44055

Gerard Dupont
30 Rue de Crimée
75019 Paris, France
Tel. 01 40 01 23 54
musique@gd.fr

5200

Chemquest
International Ltd.
Merseyside L23 3BJ
Liverpool
Phone: 0151 9256 7855
office@chemquest.com

5430

TACO - Express
20 AGO. 2019
abonar a la entrega

5205

WAGNER + MÜLLER
Agentur für Marktforschung
Ekherstraße. 147, 36316 Friedberg
Telefon 08 47 11 22 33
agentur@wm.net | www.wm.net

5480

Escritório de costumes Porto Lisboa

14 DEC 2018 Verificar ESTÁ BEM

Outros países

Assinatura	Controle o número
	Fecha

46145

HOLZ WURM
28. Aug. 2019
SPIELZEUG AUS HOLZ

54126

EHRENBERG INDUSTRIE

DÉPARTEMENT	DATE	SIGNATURE
Production	du 07 NOV. 2026 jusqu'au 17 NOV. 2026	
Montage		
Emballage		
Expédition		

5460

La Pierre
17 NOV. 2026
Pierres commerce de gros
92, Avenue Pasteur, 49000 Angers, France
Tél. 02 41 47 11 12 34 • Fax: -55

Ref.	Medida placa	Aparato con almohadilla
4912	47 x 18 mm.	38,40
4913	58 x 22 mm.	40,00
4915	70 x 25 mm.	48,00
4918	75 x 15 mm.	42,80
4925	82 x 25 mm.	50,20
4926	75 x 38 mm.	54,00
4927	60 x 40 mm.	55,00
4928	60 x 33 mm.	54,00
4929	50 x 30 mm.	52,80
44055	55 x 35 mm.	55,40
46030	ø 30 mm.	40,00
46038	ø 38 mm.	55,00
46045	ø 45 mm.	56,50
4726	75 x 38 mm. Fechador	64,50
4727	60 x 40 mm. Fechador	62,00
4729	50 x 30 mm. Fechador	57,00
46130	ø 30 mm. Fechador	54,30
46140	ø 40 mm. Fechador	58,40
46145	ø 45 mm. Fechador	60,00
Serie Profesional Multicolor		
5200	41 x 24 mm.	55,00
5203	49 x 28 mm.	61,00
5204	56 x 26 mm.	65,00
5205	70 x 25 mm.	67,00
5206	56 x 33 mm.	61,20
5274	60 x 40 mm.	74,45
5208	68 x 47 mm.	84,30
5211	85 x 55 mm.	95,35
5212	116 x 70 mm.	128,30
52045	45 Ø mm.	75,25
5430	41 X 24 - Fecha 4 mm.	66,50
5431	41 x 24 - Fecha 3 mm.	66,50
5440	49 x 28 - Fecha 4 mm.	72,45
5460	56 x 33 - Fecha 4 mm.	82,00
5474	60 x 40 - Fecha 4 mm.	83,50
5480	68 x 47 - Fecha 4 mm.	94,20
54110	85 x 55 - Fecha 4 mm.	104,50
54045	Ø 45 - Fecha 4 mm.	99,30



Fechadores entintaje automático

Fechadores sin placa de texto

Ref.	Características	PVP SIN IVA
4800	Fechador automatico 3 mm.	17,70
4810	Fechador automatico 3,8 mm.	7,10
4820	Fechador automatico 4 mm.	17,70
4817	Formulario - Fecha 3'8 mm.	22,00
5030	Fechador Serie Profesional 4 mm.	34,00



Fechadores con placa de texto

Ref.	Características	PVP SIN IVA
4724	40 x 40 - Fecha 3 mm.	41,00
4726	75 x 38 - Fecha 4 mm.	53,50
4727	60 X 40 - Fecha 4 mm.	51,30
4729	50 x 30 - Fecha 3 mm.	42,00
4750	41 x 24 - Fecha 4 mm.	39,10
4813	26 x 9 - Fecha 3'8 mm.	24,10

ENTREGADO 11 ENE. 2010



REDONDOS

46119	Ø 19 - Fecha 2'8 mm.	27,75
46125	Ø 25 - Fecha 2'8 mm.	30,10
46130	Ø 30 - Fecha 3 mm.	32,00
46140	Ø 40 - Fecha 3 mm. (4740)	42,00
46145	Ø 45 - Fecha 4 mm.	46,80

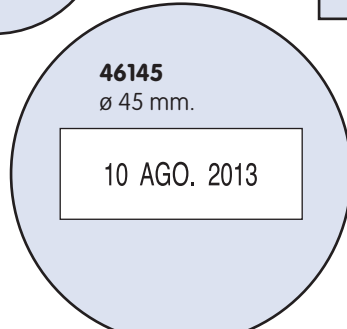
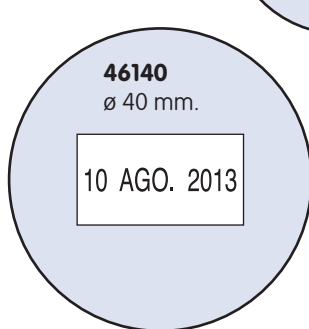
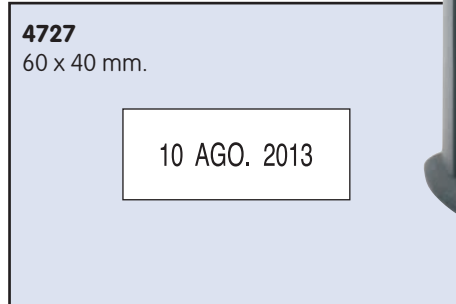
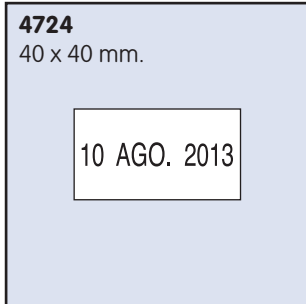

**EL PRECIO INCLUYE EL APARATO Y LA GOMA
SI NO SE INDICA, LOS SELLOS SE PUEDEN SERVIR
CON TINTA AZUL O NEGRA**

Numeradores entintaje automático

Numerador sin placa de texto



Ref.	Características	PVP SIN IVA
5546	Numerador automatico 4 mm. - 6 bandas	38,40
5558	Numerador automatico 5 mm. - 8 bandas	48,10
5558PL	Numerador automatico 5 mm. - 8 bandas Con placa	89,00
55510	Numerador automatico 5 mm. - 10 bandas	54,30
55510PL	Numerador automatico 5 mm. - 10 bandas Con placa	101,19

5556

1 2 3 4 5 6

4mm | Medida de caracteres
Otros caracteres:

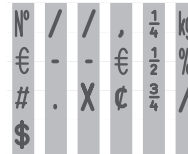

5558 - 5mm | Medida de caracteres

1 2 3 4 5 6 7 8

5558/PL - 56 x 33mm | Tamaño máx. placa de texto
5mm | Medida de caracteres
Grosor de la placa de texto incluyendo la lámina adhesiva: 2,4mm



AGÊNCIA DE CURSO

1 2 3 4 5 6 7 8

Urb Vila Castelo, Ferragudo, 8400-258
office@curso.pt
www.curso-portugal.pt

Otros caracteres:

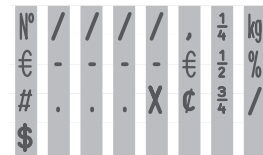

1 2 3 4 5 6 7 8 9 1

55510 - 5mm | Medida de caracteres

Otros caracteres:

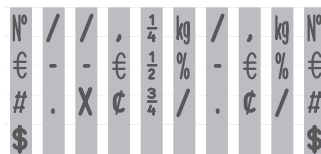

1 2 3 4 5 6 7 8 9 1

Office Manchester - N° 15130-22
INTERNATIONAL INVESTMENT BANK

55510/PL - 56 x 33mm | Tamaño máx. placa de texto
5mm | Medida de caracteres
Grosor de la placa de texto incluyendo la lámina adhesiva: 2,4mm

Fechadores / numeradores automáticos

REINER

Fechador Numerador DN41A con placa

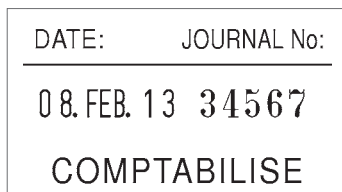

Tamaño placa de texto máx.: 45 x 25 mm.
Placa centrada
Medida de caracteres: 4mm
5 cifras. Repetición 0 a 2

> Armazón metálico

> Disponible en catalán.

DN41A	Fechador numerador	559,83
RPLDN41	Placa	82,00
R250075A	Almohadilla fieltro Azul	15,80
R250075N	Almohadilla dep. Negro	15,80
R250075VE	Almohadilla fieltro Verde	15,80
R250075R	Almohadilla depósito Rojo	15,80
R250075VI	Almohadilla fieltro Violeta	15,80

Para calcular el precio del grabado hay que enviar dibujo

Fechador Numerador DN53A5 con placa

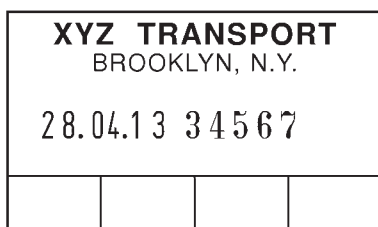

Tamaño placa de texto máx.: 50 x 30 mm.
Placa centrada
Medida de caracteres: 4mm
5 cifras. Repetición 0 a 2

> Disponible en catalán.

> Armazón metálico

DN53A5	Fechador numerador	652,32
RPLDN53	Placa	85,00
Almohadillas TYPE4		
R60064A	Almohadilla fieltro Azul	14,60
R68022N	Almohadilla depósito Negro	16,70
R60064VE	Almohadilla fieltro Verde	14,60
R68033R	Almohadilla depósito Rojo	16,70
R60064VI	Almohadilla fieltro Violeta	14,60

Para calcular el precio del grabado hay que enviar dibujo

Fechador Numerador DN53A6 con placa



Tamaño placa de texto máx.: 50 x 30 mm.
Placa centrada
Medida de caracteres: 4mm
6 cifras. Repetición 0 a 2

> Armazón metálico

DN53A6	Fechador numerador	701,58
RPLDN53	Placa	85,00
Almohadillas TYPE4		
R60064A	Almohadilla fieltro Azul	14,60
R68022N	Almohadilla depósito Negro	16,70
R60064VE	Almohadilla fieltro Verde	14,60
R68033R	Almohadilla depósito Rojo	16,70
R60064VI	Almohadilla fieltro Violeta	14,60

Para calcular el precio del grabado hay que enviar dibujo

Fechador Numerador DN65A con placa

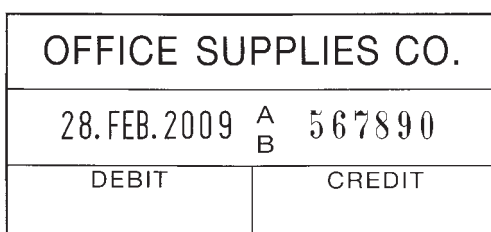

Tamaño placa de texto máx.: 65 x 30 mm.
Placa centrada
Medida de caracteres : 4mm
6 cifras. Repetición 0 a 4

> Armazón metálico

DN65A	Fechador numerador	701,58
RPLDN65A	Placa	85,00
R76093A	Fieltro Azul	22,05
R76093N	Depósito Negro	22,05
R76093VE	Fieltro Verde	22,05
R76093R	Depósito Rojo	22,05

Para calcular el precio del grabado hay que enviar dibujo

REINER

Numerador B6 - B6K



> Armazón de plástico

5 6 7 8 9 0

B6 K 4, 5
Numerador 6 cifras
Medida de caracteres: 4,5mm
Repetición 0 a 6, 12, 20

5 6 7 8 9 0

B6 K 5, 5
Numerador 6 cifras
Medida de caracteres: 5,5mm
Repetición 0 a 6, 12, 20



> Armazón metálico

5 6 7 8 9 0

B6 4, 5
Numerador 6 cifras
Medida de caracteres: 4,5mm
Repetición 0 a 6, 12, 20

B6	Num. metálico 6 cifras 4,5 / 5,5 mm.	104,78
B6K	Numerador caracteres 4,5 / 5,5 mm.	91,05
Almohadillas TYPE2		
R200185A	Almohadilla fieltro Azul	8,55
R200182N	Almohadilla depósito Negro	10,80
R200185VE	Almohadilla fieltro Verde	8,55
R200182 R	Almohadilla depósito Rojo	10,80
R20090ST	Almohadilla fieltro	8,55



Numerador B2 sin placa



> Armazón metálico

1 2 3 4 5 6

B2 3, 5
Numerador 6 cifras
Medida de caracteres:3,5mm
Repetición 0 a 4
4 ruedas con cambio automático

3 4 5 6 7 8

B2 4, 5
Numerador 6 cifras
Medida de caracteres:4,5mm
Repetición 0 a 4
4 ruedas con cambio automático

3 4 5 6 7 8

B2 5, 5
Numerador 6 cifras
Medida de caracteres:5,5mm
Repetición 0 a 4
4 ruedas con cambio automático

B2 3,5	Numerador caracteres 3,5 mm	199,05
B2 4,5	Numerador caracteres 4,5 mm	199,05
B2 5,5	Numerador caracteres 5,5 mm	199,05

Almohadillas TYPE1

R10568A	Almohadilla fieltro Azul	9,00
R10542N	Almohadilla depósito Negro	11,25
R10568VE	Almohadilla fieltro Verde	9,00
R10542R	Almohadilla depósito Rojo	11,25
R10568VI	Almohadilla fieltro Violeta	9,00

Numerador con placa N41A



Sector			
5 6 7 8 9 0			
Departamento			

Tamaño placa de texto máx.:45 x 25 mm.
Medida de caracteres: 4mm
Repetición 0 a 2
4 ruedas cambio automático

> Armazón metálico

N41A	Fechador numerador	559,83
RPLN41A	Placa	82,00
R250075A	Almohadilla fieltro Azul	15,80
R250075N	Almohadilla depósito Negro	15,80
R250075VE	Almohadilla fieltro Verde	15,80
R250075R	Almohadilla depósito Rojo	15,80
R250075VI	Almohadilla fieltro Violeta	15,80

Para calcular el precio del grabado hay que enviar dibujo

EL NUEVO POCKET PRINTY

TU SELLO PERSONAL SIN IMPOR TAR DONDE ESTÉS .

Nuestro lema «**DONDE SEA | CUANDO SEA**» refleja la idea del nuevo Pocket Printy.

Un sello que se puede llevar a cualquier parte y está siempre listo para usarse.

Esto es posible gracias a su diseño inteligente y mecanismo intuitivo que garantiza a los usuarios una impresión de alta calidad, en donde quiera que estén.



Intuitivo y fácil.
Sólo desilza y sella!

Un diseño que habla
por sí mismo.



ECONEGROECONEGRO

ECONEGRORROJOJUEGO

ECONEGROROSAFUCSIA

TURQUESAROSAFUCSIA

ECONEGROPIATA

AZULCIELOVERDEMANZANA

ECONEGROAZULCIELO

ECONEGROBLANCOARTICO

El Trodat Pocket Printy está disponible en 8 atractivos colores.



Los materiales duraderos garantizan numerosas impresiones, limpias y nítidas.

Sellos para llevar encima

Serie Mobile Printy

Ref.	Características	PVP SIN IVA
9413	Tamaño máximo 57 x 21 mm.	24,80
9425	Tamaño máximo 25 x 24 mm.	24,10
9430	Tamaño máximo 30 x 30 mm.	27,10
9511	Tamaño máximo 38 x 14 mm.	21,00
9512	Tamaño máximo 47 x 18 mm.	22,50

Sello de bolsillo portátil,
llévalo siempre con Vd.
Sin mancharse, perfecto
para todos los usos.



9413
9425
9430

9511

9512

Trodat Micro printy

IMPRESIONES DE GRAN CALIDAD CON UN SELLO SUMAMENTE PEQUEÑO.

Ref.	Características	PVP SIN IVA
9342	Tamaño máximo 42 ø mm.	23,10



Simple, liviano e increíblemente pequeño



Placa de espuma adhesiva premontada para un montaje más fácil de la placa de texto



Sencillo y fácil mecanismo para abrir



trodat

CREANDO ORIGINALES

9700

IDEAL SEAL 51 mm



IDEAL SEAL 41 mm



Ref.	Características	PVP SIN IVA
970041	Tenaza con placa Ø 41 mm .	36,39.-
970051	Tenaza con placa Ø 51 mm.	36,39.-
972551	Tenaza con placa 25 x 51	36,39.-
979001	Recambio pinza + placa para Ø41 - Ø51	22,50.-
979002	Recambio pinza + placa para 25 x 51	23,10.-
GRABADO	Grabado para sello lacre (segun dibujo)	consultar.-



979001

979002



IDEAL SEAL 51 x 25 mm



La prensa de sello en seco Trodat Ideal permite lograr marcadas en relieve de gran belleza y nivel de detalle. Gracias a la corta amplitud de palanca, también las personas de manos más pequeñas podrán realizar perfectamente las marcadas. El diseño intuitivo del sello en seco garantiza insertar la pinza porta-placas fácilmente. La prensa de sello en seco Trodat Ideal agrada al tacto gracias a su diseño ergonómico, y su ligereza la convierte en la perfecta compañera de viaje.



1. Calidad de impresión perfecta y constante



2. Posicionamiento sencillo y preciso de la impresión



3. Sencillo montaje y cambio del portaplaquetas



4. Uso universal como prensa de sello en seco de bolsillo o para escritorio

Almohadillas de recambio



Serie Profesional

REF.	REF.	PVP
SELLO	ALMOH.	SIN IVA
5030	6/50	5,88
5117	6/56	6,93
5200	6/50	5,88
5203	6/53	5,88
5204	6/56	6,93
5205	6/55	7,98
5206	6/56	6,93
5207	6/57	8,82
5208	6/58	12,18
5211	6/511	13,02
5212	6/512	19,11
5215	6/15	11,34
5415	6/15	11,34
5430	6/50	5,88
5431	6/50	5,88
5440	6/53	5,88
5460	6/56	6,93
5470	6/57	8,82
5480	6/58	12,18
5546	6/50	5,88
5558	6/56	6,93
5253	6/50	5,88
5435	6/50	5,88
5465	6/56	6,93
5466	6/56	6,93
54110	6/511	13,02
54120	6/512	19,11

Serie Printy

REF.	REF.	PVP
SELLO	ALMOHADILLA	SIN IVA
4908	6/4908	4,20
4910	6/4910	4,83
4911	6/4911	4,83
4911	6/4911 TEXT	8,59
4912	6/4912	5,25
4913	6/4913	6,41
4915	6/4915	8,06
4916	6/4916	7,14
4918	6/4918	7,14
4921	6/4921	4,83
4922	6/4922	5,25
4923	6/4923	6,30
4924	6/4924	8,51
4925	6/4925	8,82
4926	6/4926	9,70
4927	6/4927	8,82
4928	6/4928	8,61
4929	6/4929	7,98
4941	6/4750	5,88
44045	6/44045	10,29
44055	6/44055	10,08
46019	6/46019	5,04
46025	6/46025	5,59
4630	6/4630	6,09
46038	6/46038	7,35
46045	6/46145	10,04
46050	6/46050	11,76
46119	6/46019	4,68
46130	6/4630	5,66
46145	6/46145	9,32
4724	6/4924	7,90
4726	6/4926	9,01
4727	6/4927	8,19
4729	6/4929	7,41
4750	6/4750	5,88

Serie Printy

REF.	REF.	PVP
SELLO	ALMOHADILLA	SIN IVA
4800	6/4911	4,83
4810	6/4910	4,83
4813	6/4817	4,92
4817	6/4817	4,92
44820	6/4911	4,83
4822	6/4911	4,83
4836	6/4910	4,83
48313	6/4817	4,92
4846	6/4911	4,83
4850	6/4850	4,83
4850/L	6/4850	4,83
4940TY	6/4924	8,51
4951	6/4911	4,83
4952	6/4912	5,25
4953	6/4913	6,41
4957	6/4927	8,82
4958	6/4928	8,61
492150	6/4921	4,83
496201	6/4912	5,25
4755	6/4750	5,88
4757	6/4927	8,82

Trodat Micro printy

REF.	REF.	PVP
SELLO	ALMOH.	SIN IVA
9411	6/9411	5,04
9412	6/9412	5,25
9413	6/9413	6,41
9425	6/9425	5,67
9430	6/9430	6,09
9511	6/9511	4,83
9512	6/9512	5,46



Sellos Fórmula automáticos

F1	DUPLICADO	F11	ABONO	F21	CONFORME SALVO EXAMEN	F31	POR CONFIRMAR
F2	CONFORME	F12	COPIA	F22	ENVIADO POR MAIL	F32	REVISADO
F3	URGENTE	F13	RECIBIDO	F23	ES COPIA	F33	APROBADO
F4	COBRADO	F14	ANULADO	F24	RAPIDO	F34	Factura
F5	PAGADO	F15	REEMBOLSO	F25	ENTRADO	F35	PRESUPUESTO
F6	FACTURADO	F16	I.V.A. INCLUIDO	F26	Confidencial	F36	Registrado
F7	PARA ABONAR EN CUENTA	F17	PAGADO VENTA AL CONTADO	F27	CADUCADO	F37	ANOTADO
F8	CONTABILIZADO	F18	CERTIFICADO	F28	CANCELADO	F38	ARCHIVAR
F9	NULO	F19	COPIA ARCHIVO	F29	Enviado p/fax	F39	DOCUMENTO NO TRUNCABLE
F10	IMPRESOS	F20	CONTADO	F30	VERIFICADO	F40	NO A LA ORDEN



Los sellos Fórmulas se pueden servir en el color de la tinta que deseen. Si no se indica se servirá en el color de la muestra.

Bolígrafos con sello

La combinación de artículo de escritura de alta calidad y sello funcional abre el camino a una amplia variedad de usos. Perfecto también como regalo personal.

Los materiales, mecanismos y técnicas de acabado utilizados cumplen los más altos estándares de calidad.

Serie clásica



Placa 32 x 8 mm.

EMPRESA CONSTRUCTORA
Avenida Diagonal, 333, 3º 3ª
08032 Barcelona

Escoger color

Ref.	Características	PVP SIN IVA
3100	Bolígrafo Wave	46,90
735P	Minas recambio	7,50

Serie diagonal color



Placa 32 x 8 mm.

Escoger color

EMPRESA CONSTRUCTORA
Avenida Diagonal, 333, 3º 3ª
08032 Barcelona

Ref.	Características	PVP SIN IVA
6011	Bolígrafo Wave	39,62
735P	Minas recambio	7,50

Serie Smart Stamp

Placa 32 x 8 mm.

EMPRESA CONSTRUCTORA
Avenida Diagonal, 333, 3º 3ª
08032 Barcelona

Ref.	Características	PVP SIN IVA
V3300	Bolígrafo Smart Stamp	45,44
735P	Minas recambio	7,50

Escoger color



Serie diagonal Wave



Placa 32 x 8 mm.

EMPRESA CONSTRUCTORA
Avenida Diagonal, 333, 3º 3ª
08032 Barcelona

Escoger color

Ref.	Características	PVP SIN IVA
6221	Bolígrafo Wave	48,85
735P	Minas recambio	7,50

Bolígrafos con sello

Serie clásica



Placa 32 x 8 mm.

Escoger color

EMPRESA CONSTRUCTORA
Avenida Diagonal, 333, 3º 3ª
08032 Barcelona

Ref.	Características	PVP SIN IVA
800	Bolígrafo Wave	49,50
D2	Minas recambio	2,00

Serie Exclusive



Placa 32 x 8 mm.

Escoger color

EMPRESA CONSTRUCTORA
Avenida Diagonal, 333, 3º 3ª
08032 Barcelona

Ref.	Características	PVP SIN IVA
6720	Bolígrafo Wave	74,00
735P	Minas recambio	7,50

Serie switch



Placa 32 x 8 mm.

Escoger color

EMPRESA CONSTRUCTORA
Avenida Diagonal, 333, 3º 3ª
08032 Barcelona

Ref.	Características	PVP SIN IVA
50690	Bolígrafo Wave	21,04
735P	Minas recambio	7,50





Tintas color PANTONE

Solicite el color de tinta pantone

REF. tinta	Descripción	PVP SIN IVA
P4010/50	Frasco 50 ml.	19,22
P4010/250	Frasco 250 ml.	44,89

Al ser tinta de fabricación especial consultar plazo de entrega.

Tintas textiles especiales

REF. tinta

1940 Tejidos de alta fibra natural. Resistente al lavado y decoloración.

50 cc. - 17,78.-

REF. tinta

ARISTON Algodón, seda y cuero.

Resistente al lavado después de 4/5 horas. 50 cc. - 20,25.-



REF. tinta 8300P

Tintas pigmentada para marcas de color intenso, resistente al lavado. Para fibras naturales y también cuero artificial y poliéster. Dibras sintéticas con nylon, perlán, elasthan o poliacrílico.

50 cc. - 16,65.-
250 cc. - 49,50.-



Tinta para tampones

REF. tinta	Descripción	PVP SIN IVA
4010/28	Frasco 28 ml.	4,50
4010/50	Frasco 50 ml.	15,98
4010/250	Frasco 250 ml.	38,48
4010/1	Frasco 1 l.	71,00

Color básico

4010/28	Frasco 28 ml.	6,19
4010/50	Frasco 50 ml.	16,31
4010/250	Frasco 250 ml.	38,81
4010/1	Frasco 1 l.	71,00

Color pastel



Tinta secado rápido

7021

Tinta para sellos a base de solvente, de secado rápido, para cartuchos de fieltro. Aplicable a materiales absorbentes y no absorbentes, excepto PE/PP. 50cc. - 19,13.-



Tinta para metales y materiales artificiales no absorbentes e Invisible

4713-CO

Para aluminio, hojalata, láminas de metal, vidrio, fotos, papel de alto brillo, esmalte y porcelana.

De secaje rápido, indeleble y para imprimir mecánicamente.



250 cc. 42,30
50 cc. 17,55



LUMINOSA

Tinta invisible a plena luz. Visible con luz ultravioleta.

Secaje normal. Apta para sellado sobre la mano.

Frasco 250 cc. 39,38 Frasco 1 LITRO. 80,20
Frasco 50 cc. 15,75

Tintas para materiales plásticos

337

Para bolsa de polietileno. De secaje rápido.

Frasco 250 cc. 46,13

Frasco 50 cc. 19,13



790

Para PVC y cartonajes barnizados y encerados

Impermeable y resistente a la luz y al alcohol.

Frasco 250 cc. 48,60

Frasco 50 cc. 20,70



Tampones para sellos manuales

REF. tinta	Descripción	PVP SIN IVA
9051	Medida 5 x 9	5,85
9052	Medida 7 x 11	7,43
9053	Medida 9 x 16	12,83
9054	Medida 14,8 x 21	22,28

Especificar color



Sellos manuales

Tarifa Sellos Manuales

Sellos de plástico o de madera

Montaje de goma en aparato reutilizado - 2.- euros
(no incluida almohadilla de repuesto)

										52,50	54,75	57,00	60,50	64,20	68,95	
								43,25	46,50	49,75	53,00	56,25	59,50	62,75		
						35,25	38,32	43,50	46,50	48,50	50,50	53,80	56,95			
					32,00	33,80	36,50	39,25	40,50	43,85	46,75	48,50	50,85			
				27,50	30,00	31,15	32,50	34,75	35,80	38,15	39,85	42,10	43,75			
			23,50	25,05	26,45	27,15	28,20	29,10	30,20	31,80	33,50	35,80	38,10			
		20,40	21,50	22,60	23,50	24,40	25,30	26,20	27,10	28,50	29,30	30,50	31,70			
		17,90	19,10	19,65	20	20,55	21,70	22,95	24,10	25,05	26,00	26,95	27,90	28,80		
	14,30	15,50	16,70	17,90	18,50	19,00	19,50	20,00	20,50	21,00	21,50	22,00	22,50	23,00		
	8,50	9,70	10,90	12,10	13,30	14,50	15,00	15,50	16,00	16,50	17,00	17,50	18,00	18,50	19,00	
10																
9																
8																
7																
6																
5																
4																
3																
2																
1																
0																
cms.	0	1	2	3	4	5	6	7	8	9	10	11	12	13	14	15



Nuestras toallitas refrescantes son 100% naturales y biodegradables. Vienen medidas en cápsulas de manera individual y puedes diseñar la parte frontal de la cápsula, ya sea con el logo de la empresa con un mensaje que quieras enviar a tu cliente. El funcionamiento de las toallitas refrescantes individuales personalizadas es muy sencillo, el cliente debe presionar el centro de la cápsula y en pocos segundos la toallita saldrá de la cápsula lentamente.



38 mm.

BIO toallitas refrescantes personalizables

Una forma distinta de hacer publicidad.

BIO-Toallitas húmedas individuales en capsulas.

Vende tu producto con el sistema de la toallita personalizable. Fortalece tus promociones de marketing, eventos... con las toallitas encapsuladas. Muestra una imagen de distinción con respecto a tus servicios de forma sencilla.

Artículo promocional de alto impacto visual y excelente nivel de retención.

Solicite presupuesto sin compromiso a su distribuidor

Degradación de la toallita en 12 semanas, colaborando con el medioambiente de forma continua.



Nuestras toallitas tienen todos los certificados sanitarios, testeadas dermatológicamente por laboratorios oficiales y sus componentes están especialmente indicados para personas con pieles sensibles.

Higiene Personal

Objetos



